

VALGA MAAKOND, HELME VALD
JÕGEVESTE KÜLA,
BARCLAY DE TOLLY MAUSOLEUMI
INVENTARISEERIMINE

TELLIJA: HELME VALLAVALITSUS
OMANIK: HELME VALLAVALITSUS
MÕÖDISTAS: JUHAN LÜÜS



*Reg.kood 12748672
MTR nr: EEP003074
Kitse 12, Tõrva 68606
Tel: 53 412 617
juhan.lyys@gmail.com*

TÖÖ NR 07-2017

TÕRVA 09.06.2017

KÖITE SISUKORD

1. ANDMETE ESITAMISE TEATIS: MAUSOLEUM
2. MITTEELURUUMIDE ANDMED: MAUSOLEUM

GRAAFILINE LISA:

1. Krundiplaan	1:500	1
2. Mausoleu,i korruste plaanid	1:100	2
3. Mausoleumi lõige A-A	1:50	3
4. Mausoleumi vaated (fotod)		4

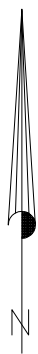

BARCLAY DE TOLLY MAUSOLEUM
20302:003:1720

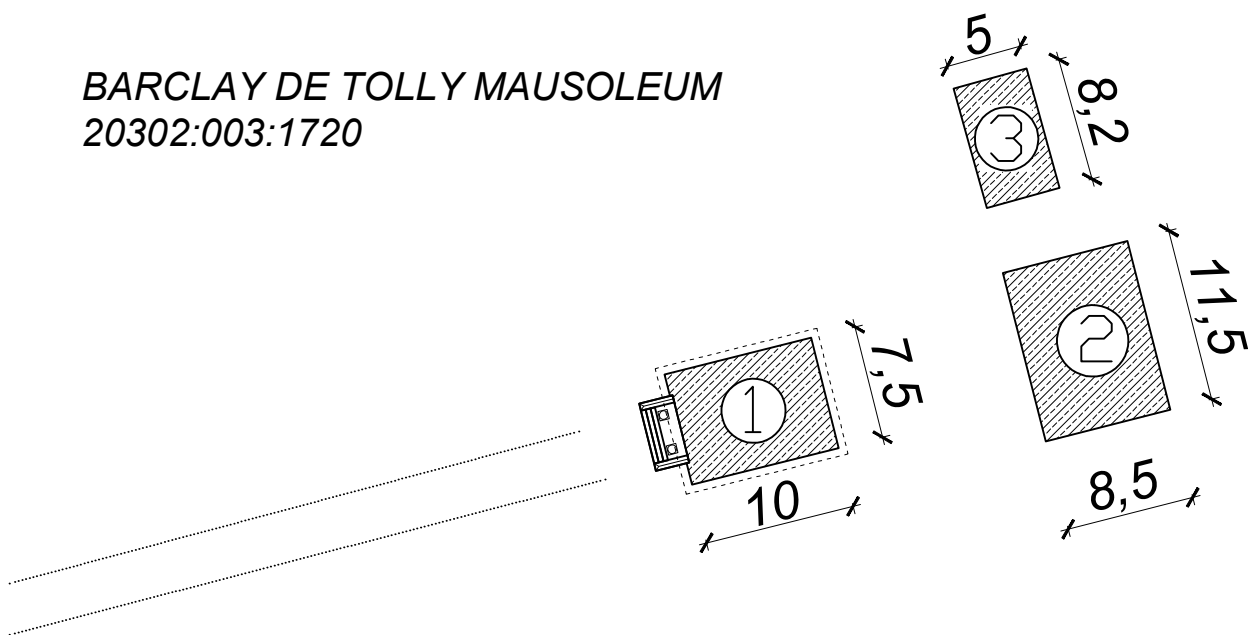

- KRUNDI PIIR
- ① MAUSOLEUM
- ② TEENINDUSHOONE
- ③ KUUR

Häätare OÜ
Reg.kood 12748672
MTR nr: EEP003074
Kitse 12, Tõrva 68606
Tel: 53 412 617
juhan.lyys@gmail.com

Töö liik:
INVENTARISEERIMINE
Objekt: MAUSOLEUM
Ehit.reg.nr:120811042
Joonestab:
Juhan Lüüs
TEL:53 412 617
E-mail: juhanlyys@gmail.com

Objekti aadress:
BARCLAY DE TOLLY MAUSOLEUM
JÕGEVESTE KÜLA
HELME VALD
VALGAMAA
20302 003 1720

Tellija: **HELME VALLAVALITSUS**

Joonise nimetus:
ASENDIPLAAN

Mõõtkava:
1:500

Kuupäev:
09.06.2017

Joonise number:
1

Töö nr: 07-2017

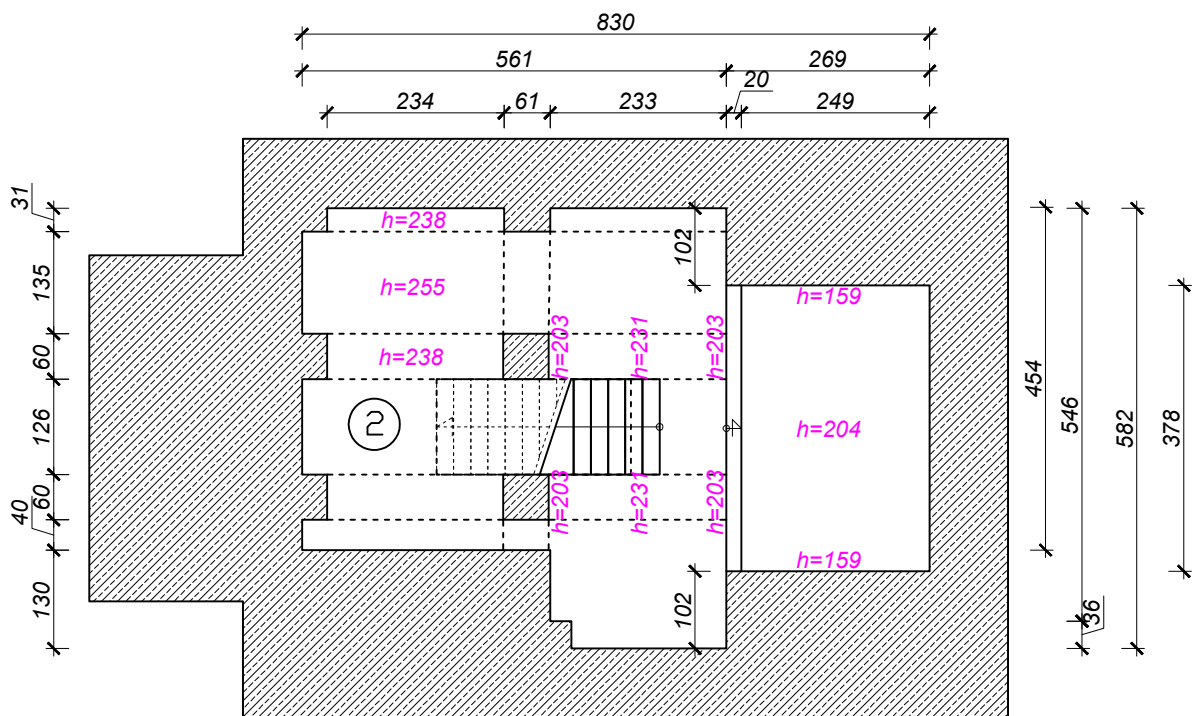
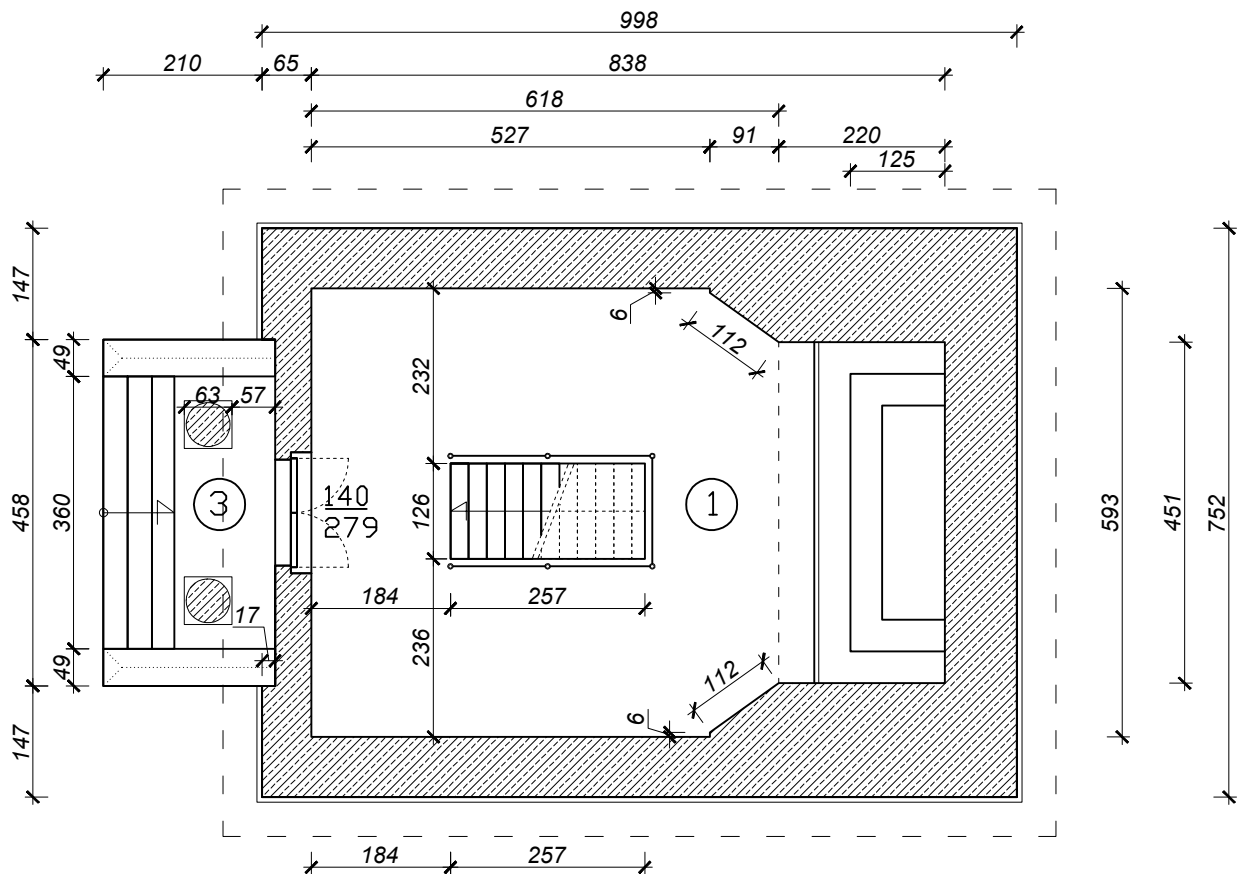
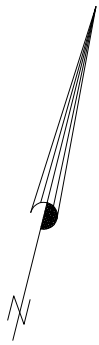

RUUMIDE EKSPLIKATSIOON:

	Sul. Pind	Avat. pind
1 EESKODA	46,3m ²	
2 HAUAKAMBER	37,0m ²	
3 EESTREPP		10,4m ²
KOKKU:	83,3m²	10,4m²

Häätare OÜ
Reg.kood 12748672
MTR nr: EEP003074
Kitse 12, Tõrva 68606
Tel: 53 412 617
juhan.lyys@gmail.com

Töö liik:
INVENTARISEERIMINE
Objekt: MAUSOLEUM
Ehit.reg.nr:120811042
Joonestab:
Juhan Lüüs
TEL:53 412 617
E-mail: juhanlyys@gmail.com

Objekti aadress:
BARCLAY DE TOLLY
MAUSOLEUM
JÕGEVESTE KÜLA
HELME VALD
VALGAMAA

Tellija: **HELME VALLAVALITSUS**
Joonise nimetus:
PÕHIPLAAN
KELDRIPLAAN
Kuupäev:
09.06.2017

Mõõtkava:
1:100
1:100

Joonise number:
2

Töö nr: 07-2017

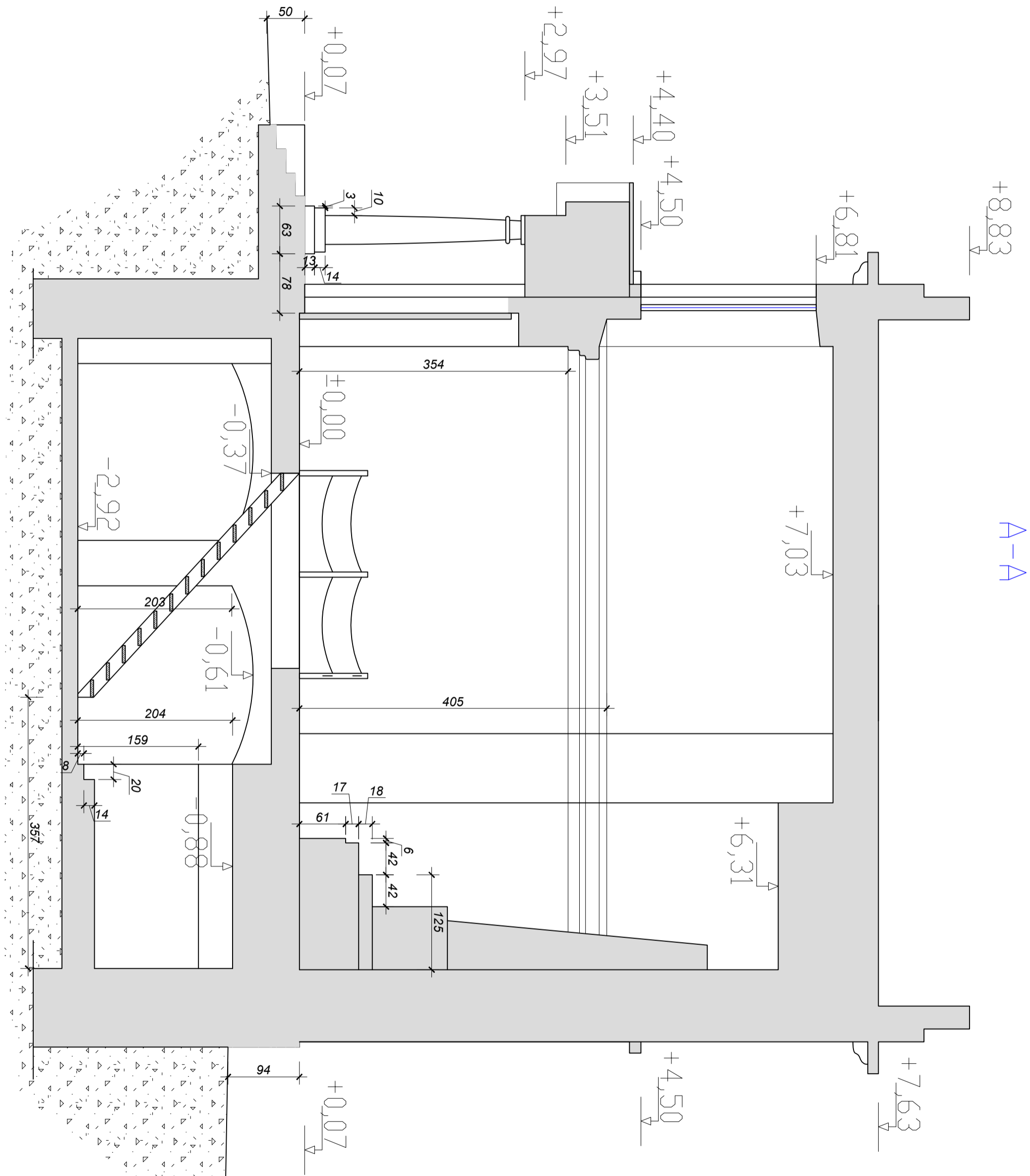

Häätare OÜ Reg.kood 12748672 MTR nr: EEP003074 Kitse 12, Tõva 68606 Tel: 53 412 617 juhan.lyys@gmail.com Töö nr: 07-2017	Töö liik: INVENTARISEERIMINE	Objekti aadress: BARCLAY DE TOLLY MAUSOLEUM	Tellija: HELME VALLAVALITSUS
	Objekt: MAUSOLEUM Ehit.reg.nr:120811042	Jõgeveste küla HELME VALD VALGAMAA	Joonise nimetus: LÕIGE A-A Mõõtkava: 1:50
	Joonestas: Juhan Lüüs TEL:53 412 617 E-mail: juhanlyys@gmail.com	Kuupäev: 09.06.2017	Joonise number: 3

VAADE PÕHJA POOLT



VAADE LÄÄNE POOLT

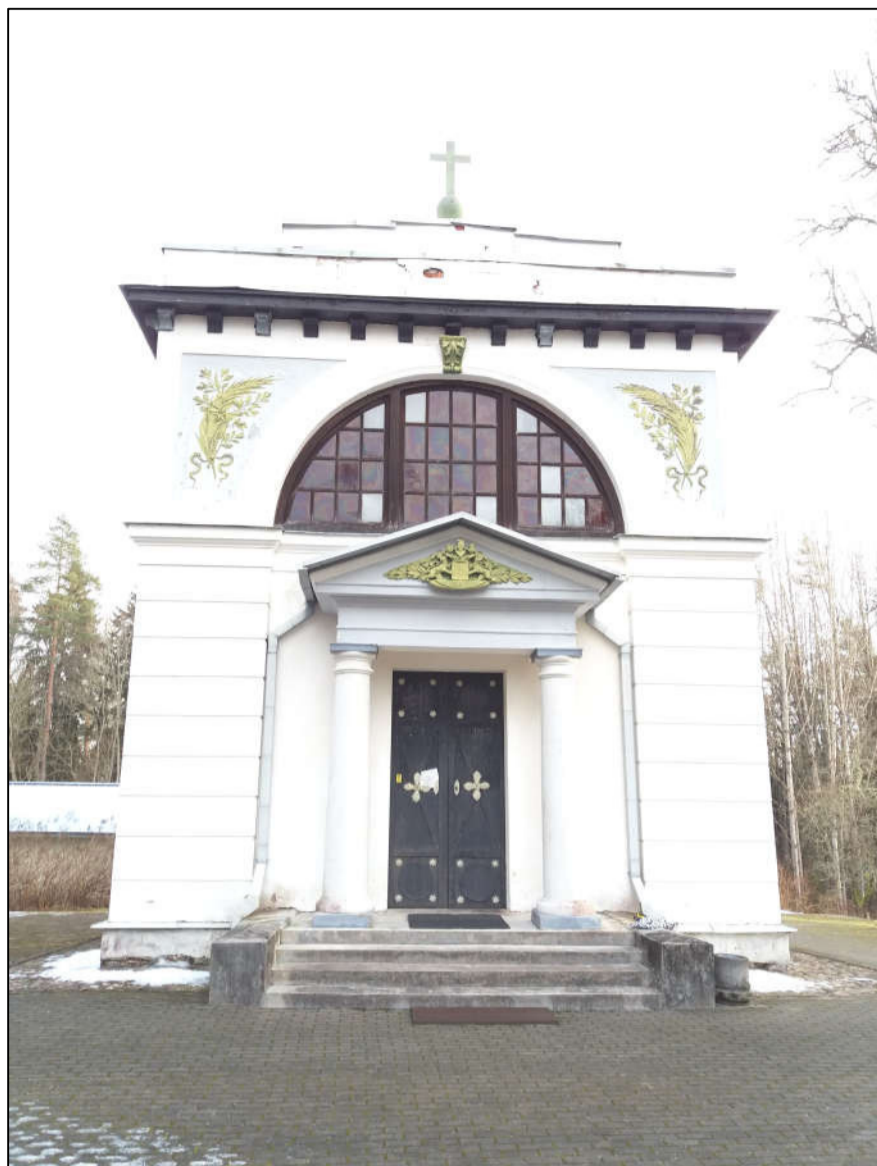

VAADE KAGU POOLT



VAADE EDELA POOLT



Häätare OÜ Reg.kood 12748672 MTR nr: EEP003074 Kitse 12, Tõrva 68606 Tel: 53 412 617 juhan.lyys@gmail.com	Töö liik: INVENTARISEERIMINE	Objekti aadress: BARCLAY DE TOLLY MAUSOLEUM	Tellija: HELME VALLAVALITSUS	
	Objekt: MAUSOLEUM Ehit.reg.nr:120811042	JÕGEVESTE KÜLA	Joonise nimetus: VAATED (FOTOD)	Mõõtkava:
Töö nr: 07-2017	Joonestas: Juhan Lüüs TEL:53 412 617 E-mail: juhanlyys@gmail.com	HELME VALD VALGAMAA 20302-002-1720	Kuupäev: 09.06.2017	Joonise number: 4